

國立臺灣師範大學第九屆籃研盃

活動企劃書



籃研盃籌備會編製

2009.FEB.

目 錄

一、活動宗旨P. 1
二、活動時間P. 1
三、活動地點P. 1
四、辦理方式P. 1
五、參加對象及人數P. 6
六、參賽辦法P. 6
七、辦理單位P. 7
八、附 錄P. 8

一、活動宗旨

提供籃球愛好者切磋球技、促進人際交流互動之空間，進而培養大專學生發展健康身心之休閒活動，提升大專院校學生課餘閒暇時間的運動風氣，養成良好的運動習慣。

提倡全國大專校院籃球運動之風氣，提供一般大專院校學生，參加與甲級籃球賽事水準相似之比賽機會，也藉由此活動提供各校、各系間之交誼管道，並希望籃球運動愛好者，可藉此比賽，與擁有相同興趣者相互交流，引起更多人對於籃球活動之注意。

二、活動時間

中華民國 98 年 5 月 23 日、24 日(星期六、日)，共計兩天。

三、活動地點

國立臺灣師範大學和平及公館校區體育館綜合球場

四、辦理方式

(一) 活動沿革

籃球裁判規則研習會(以下簡稱籃研會)隸屬於國立臺灣師範大學運動與休閒學院體育學系系學會，參與成員皆為對籃球裁判規則有興趣者，研究會以前輩教導後輩之方式運作，有規劃地學習籃球規則與裁判事務，籃研盃籃球賽即提供籃研會成員展現學習成果，意義重

大。

籃研盃籃球賽舉辦至今已九屆，第一、二屆是由臺灣師範大學籃球裁判規則研習會主辦，目的在提供校內各系聯誼的一項籃球賽事。

第三屆籃研盃籌備委員會特將此賽事擴大舉辦，然礙於其學生身分，以及擴大舉辦將遇到之重重困難，當屆僅舉辦男子組籃球賽，並只開放國立臺灣大學、國立臺灣科技大學及國立臺灣師範大學三所大學報名參加比賽，竟高達有三十支隊伍參賽。

而第四屆及第五屆籃研盃，更擴大臺北市中正區、中山區及大安區甚至到臺北縣的各大專院校。當時已超過 500 人參加此賽事。

(二) 活動特色

國立臺灣師範大學擁有符合全國大專體總甲級籃球賽事舉辦之場地設備，並有體育專業科系輔以比賽活動順利進行。體育系籃研會，就是一個專門研究籃球規則及裁判執行之團體，我們定期分小組舉辦讀書討論會，有計畫地培養籃球裁判與舉辦籃球活動之人員，重視經驗之傳承，並配合政府培養專業人才之政策，參與中華民國籃球協會辦理之研習，考取專業裁判證照。籃研盃賽事，除提供各校系一交流管道，也給予籃研會成員一個發揮學習成果的機會，期望能為籃球運動提供更多專業與模範。

此籃研盃籃球賽，標榜以臺灣師大之一流設備及專業人員為背景

條件，輔以籌辦人員之熱情與創意，希望給予參加球員有如參與國內甲級賽事之感；於中午休息時間舉辦的活動，期能帶動賽會氣氛，另設有大會 MVP 等各獎項，讓球員更有參加體育盛會之感受。

(三)活動構想

比賽方式：

本屆活動預計男子組 36 隊，女子組 24 隊，共 60 支隊伍參賽。將採用混合賽制，分兩天進行比賽。預賽為分組循環，視其組別為三或四隊為一組，取前 1 或 2 名參加決賽；決賽為單淘汰制，取冠軍、亞軍、季軍及殿軍並頒發獎盃與獎金。競賽規則請見附錄二，比賽報名表請見附錄三。比賽賽程圖請見附錄四。

中場活動：

投籃大賽—兩人一組一顆球，限時一分鐘，於指定之不同分數投球點

投籃，分數最高之組別獲勝，可獲得大會準備之獎項。

趣味挑戰賽—預計 20 隊，兩人一組互擲投籃，與工作人員對抗，通

過障礙，闖關時間較短者獲勝，可獲得大會準備之獎項。

設置大會 MVP 等獎項：

本屆籃研盃除特別設置中場活動帶動氣氛，另設置大會 MVP、得分王、抄截王、阻攻王、助攻王等獎項，給予參與活動者特別之感

受，並為本屆之一大特色(複賽時採用)。

紀念品企劃:

本屆籃研盃將製作紀念 T-shirt、鑰匙圈，期望參賽同學有一美好回憶。而紀念 T-shirt 也為籃研盃工作人員當天服裝，使活動進行更加整齊、順暢。

(四)活動流程時間表

時間與日期	5 月 23 日	5 月 24 日
08:00-10:30	比賽(預賽)	比賽(決賽)
10:30-11:20	開幕式	
11:20-12:40	比賽(預賽)	
12:40-13:30		中場休息
13:30-19:30		閉幕與頒獎
19:30-21:20		

(五)宣傳計畫

本屆活動預計超過 20 所大專院校，以其各系所為單位報名參賽。男子組 36 支隊伍、女子組 24 支隊伍，將分為兩天進行比賽，欲

參賽之隊伍將依照其報名順序先後，額滿為止。

預定宣傳之學校

國立臺灣師範大學、國立臺灣大學、國立政治大學、國立臺北大學、國立臺北師範學院、臺北市立師範學院、國立臺灣科技大學、國立臺北科技大學、私立東吳大學、私立輔仁大學、私立淡江大學、私立文化大學、私立銘傳大學、私立世新大學，等全國之大專院校。

宣傳方式

1. 以國立臺灣師範大學，發平行公文於以上各大專院校體育室。
2. 張貼海報於以上各大專院校校區。
3. 於國立臺灣師範大學體育學系，設置網站供參賽者瀏覽。
4. 利用網路，張貼消息於各大專院校 bbs 看板，及公佈消息於國立臺灣師範大學體育學系網站。
5. 於師大籃研會參與裁判執法的各校際盃運動賽會，透過主辦單位以大會廣播口頭宣傳。

五、參加對象及人數

第九屆籃研盃籃球賽，參加對象為全國大專院校之大學部與研究所學生，預計男、女共六十支隊伍參加比賽，另有工作人員、隨隊人員與加油團，估計約超過一千兩百人參與盛會。

六、參賽辦法

1. 報名日期：即日起至 98 年 4 月 17 日（星期五）17:00 止。
2. 報名方式：
 - (1)報名隊伍請於國立臺灣師範大學體育學系網站下載報名表格：<http://140.122.72.11/ntnubra>
 - (2)填妥之報名表以電子郵件方式寄至 tracy32004@hotmail.com
報名費以匯款方式匯至：
822 中國信託 602540145739 王泰焜
 - (3)報名費用：新台幣 5500 元整。（內含新台幣 2500 元保證金）
比賽結束後若無違反規定，保證金予以退還（退入報名登報之帳戶），若有違反者，則沒收保證金(附錄五)。
 - (4)報名截止日期：98年4月17日。（請完成報名表及報名費之繳交）
 - (5)取隊方式：以匯款先後順序為準，並於期限內繳交兩份報名

表格之隊伍，始完成報名手續。

3. 賽程抽籤：98 年 4 月 25 日（星期六），由大會網站公布，逾時未

到者由大會代抽，不得異議。

4. 領隊會議：

(1)日期：98 年 5 月 22 日(星期五) 晚上 8 點正。

(2)地點：國立臺灣師範大學和平校區體育館 3F 體視聽教室。

七、辦理單位

(一)指導單位：教育部

中華民國大專體育總會

(三)主辦單位：國立臺灣師範大學

(四)承辦單位：國立臺灣師範大學體育室

國立臺灣師範大學體育學系

(五)協辦單位：國立臺灣師範大學體育學系裁判與規則研究會

國立臺灣師範大學第九屆籃研盃籌備委員會

工作人員名單

職稱	工作職責	股長	股員	備註
總召集人	協助各組工作內容,召開領隊會議及籌備會議等事宜。	士賢		
副總召集人 (兼)	分擔總召集人工作外,負責連絡各組組長等事宜。	維義 詩詩		
文書股	報名表發送,資料建檔及整理,會議記錄,與各系往來文件之收發及活動布條製作和影印文書工作。	詩詩	宗儒、陳龍、小鐵	
總務股	訂定及製作預算表,管理及審核帳務,製作報名費用收據。	泰焜	君秦、憶萱	
競賽股	安排球賽之賽程表,制定大會競賽規程,制做規則宣導海報。	小鐵	陳龍、東東、俊添	
人事股 (兼)	安排球賽之裁判,紀錄,並負責活動期間裁判之規劃。	小邱	宙縈、陳龍、宗澂	
網宣股	各大專院校網路宣傳工作,建立網路供各隊下載報名表,並於各校網路bbs通知各校系隊活動事宜。	正杰	宜澤、一銘	
美宣股	負責製作以下物品:秩序冊,海報,紀念衫,邀請卡,感謝狀,賽程表,戰績表,地標。	小邱	嘉容、東東、雅馨、珮瑜	
醫療股 (兼)	負責活動期間工作人員及選手之保險事宜,以及	祐辰	珮瑜、小美	

	比賽醫療設備之準備和比賽期間與醫院及救護車之聯繫。			
活動股 (兼)	規劃開閉幕之流程內容，以及設計遊戲。	鈞皓	燕蘋、宗澂、貫淳	
行銷贊助股	負責籃研盃相關贊助事宜與活動宣傳(廠商)。	鈴雅	宜澤、雅馨、君秦、小美、峻嘉、俊添	
場地器材股	負責場地及器材之租借，比賽場地之規劃、安排，包含比賽當天服務台、紀錄台、球員及工作人員休息區之設置。(比賽用具包含紀錄單、檢錄單和比賽紀錄)。	小美	憶萱、宙榮、祐辰、泊瀚、一銘、正杰、峻嘉、東東、貫淳	
攝影股 (學會)	負責籌備期間及比賽當日之攝影工作。	小壹	學會	
服務股 (兼)	負責活動期間選手、工作人員之飲食、場地服務(活動期間所有問題均可由服務組處理)和場地服務人員的配置。	佑宏	燕蘋、嘉容、宗儒、宗澂	

國立臺灣師範大學第九屆籃研盃籃球賽競賽規程

壹、比賽宗旨：提供籃球愛好者切磋球技，促進人際交流互動之空間，進而培養大專學生發展健康身心之休閒活動，提升大專院校學生課餘閒暇時間的運動風氣，養成良好的運動習慣。

貳、比賽日期：98年5月23、24日(星期六、日)

參、比賽地點：國立臺灣師範大學，和平校區體育館4F綜合球場；公館校區體育館3F綜合球場

肆、參加資格：

- 一、大專院校學生非體育相關科系。並且一隊僅能有一位籃球保送生或績優生。
- 二、各大專院校以系為單位，各系男、女子組僅限各報名一隊。
- 三、96、97學年度各大專院校盃賽前四名或校內競賽前二名者。

伍、比賽制度：預賽採分組循環賽，複、決賽採用單敗淘汰賽制。

陸、參賽辦法：

- 一、報名日期：98年3月30日(星期一)至98年4月17日(星期五)17:00止。
- 二、報名方式：

1. 報名隊伍請於國立臺灣師範大學體育學系網站下載報名表格：

<http://140.122.72.11/ntnubra>

2. 填妥之報名表以電子郵件方式寄至 tracy32004@hotmail.com

報名費以匯款方式匯至：822 中國信託 602540145739 王泰焜

3. 報名費用：新台幣5500元整(內涵新台幣2500元保證金)。比賽結束後若無違反規定，保證金予以退還(退入報名登報之帳戶)，若有違反者，則沒收保證金。

4. 報名截止日期：98年4月17日。(請完成報名表及報名費之繳交)

三、領隊會議：

1. 時間：98年5月22日(星期五)晚上8點正。
2. 地點：國立臺灣師範大學和平校區體育館3F體視聽教室。

柒、開幕典禮：

1. 時間：98年5月23日(星期六)上午10點15分
2. 地點：男子組於公館校區體育館3F綜合球場、女子組於校和平校區體育館4F綜合球場
3. 注意事項：各隊伍需於開幕前20分鐘至報到處報到，且球員必須全程參加開幕典禮，如未完成報到手續或擅自離開典禮會場者視同棄權。

捌、競賽制度：

一、比賽規定：

1. 比賽前20分鐘參賽隊伍需至檢錄台檢錄，未派代表於錶定時間前20分鐘前檢錄或比賽遲到者則判技術犯規。若遲到5分鐘以上或不足5人則以棄權論，採比數20:0判定。
2. 每隊每場最多可登錄12人，報名時則可登報15人。
3. 比賽為四節制，預賽每節8分鐘；男、女進入八強決賽之後，則恢復每節10分鐘之四節制比賽。一、二節之間與三、四節之間休息1分鐘，中場休息3分鐘。比賽於第四節與決勝期最後2分鐘停錶(包括所有死球)。
4. 兩隊若在正規四節比賽結束時平手，應舉行一次或多次5分鐘之決勝期，直至分出勝負。每一次決勝期前應有1分鐘之休息時間。
5. 除第一節比賽跳球開始，其餘爭球狀況及其餘各節發中場界外球皆依照球權輪替，決定球權。

6. 若因賽程延誤或其他因素，時間之更動以大會當天公布為主。

7. 除上述之規則，其餘規則參照 2008 國際籃球規則。

二、 八秒、二十四秒規則：

1. 進攻方必須在八秒內進入前場，否則為違例。

2. 二十四秒規定於四強賽事啟用。

三、 戰績相同之處理：如遭遇球隊戰績相同時，則比較其勝負關係。若三隊戰績相同時，則以該隊相關場次成績之總得分除以總失分，以所得之商數高低判定排名。若再相同則抽籤決定。

四、 特別規定：

1. 若欲對對手身分提出檢查，必須在規定之比賽表定時間開始前提出要求，若比賽已開始，則申請無效。若檢查發現未攜帶學生證或不符合資格之球員，則該球員不得上場，若該球員上場比賽，則取消該隊所有場次之相關成績並取消該球員比賽資格。

2. 比賽請自備球衣，若無球衣則不允許上場比賽。

(註：若經允許穿著 T 桖，則須與球衣顏色相同，違規則判技術犯規)

五、 大會保留修改賽程、比賽場地、比賽規則的權利。

玖、 獎勵：

一、 前三名皆給予獎盃、獎金以及比賽用球以茲鼓勵；第四名給予獎盃一座。

1. 獎金：男、女生第一名 8000 元、第二名 6000 元、第三名 4000 元。

2. 比賽用球：第一名三顆、第二名兩顆、第三名、一顆。

二、 設置大會 MVP、得分王、抄截王、阻攻王、助攻王等獎項。

(獎項根據八強戰後攻守紀錄表判定之)

拾、 申訴：

一、 規則未明文規定之事項，則以裁判之判決為終決。

二、 申訴程序：比賽進行中如對判決有異議，該隊隊長須於裁判員簽名前提出要求並且於紀錄單上簽名後使用大會規定之申訴書，並繳付申訴金一千元，正式向大會審判委員提出申訴，審判委員將立即開會審理，審理後以審判委員會之判決作為終決，將於下場比賽開始前公佈審察結果；若申訴成立則退還申訴金，反之則否。

拾壹、 備註：

一、 以上規程如有未盡事宜，以大會當天公佈為準。

第九屆【籃研盃】隊員名單

組別：

校系名：

教練姓名：

管理姓名：

隊長姓名： 身高： 體重： 位置： 背號：	請貼照片 (2.5*1.76 cm)	球員姓名： 身高： 體重： 位置： 背號：	請貼照片 (2.5*1.76 cm)
球員姓名： 身高： 體重： 位置： 背號：	請貼照片 (2.5*1.76 cm)	球員姓名： 身高： 體重： 位置： 背號：	請貼照片 (2.5*1.76 cm)
球員姓名： 身高： 體重： 位置： 背號：	請貼照片 (2.5*1.76 cm)	球員姓名： 身高： 體重： 位置： 背號：	請貼照片 (2.5*1.76 cm)
球員姓名： 身高： 體重： 位置： 背號：	請貼照片 (2.5*1.76 cm)	球員姓名： 身高： 體重： 位置： 背號：	請貼照片 (2.5*1.76 cm)
球員姓名： 身高： 體重： 位置： 背號：	請貼照片 (2.5*1.76 cm)	球員姓名： 身高： 體重： 位置： 背號：	請貼照片 (2.5*1.76 cm)
球員姓名： 身高： 體重： 位置： 背號：	請貼照片 (2.5*1.76 cm)	球員姓名： 身高： 體重： 位置： 背號：	請貼照片 (2.5*1.76 cm)
球員姓名： 身高： 體重： 位置： 背號：	請貼照片 (2.5*1.76 cm)	球員姓名： 身高： 體重： 位置： 背號：	請貼照片 (2.5*1.76 cm)
球員姓名： 身高： 體重： 位置： 背號：	請貼照片 (2.5*1.76 cm)	註：字型大小 12、字型 新細明體， 請儲存成 word 2003 版。	

籃研盃賽程表

- 一、 時間：民國 98 年 5 月 23~24 日
- 二、 場地：公館校區體育館 3F (甲、乙、丙)、和平校區體育館 4F(A、B)
- 三、 逾時比賽 5 分鐘者，視同棄權
- 四、 賽程如下：預賽共 36 隊
(A~F 組各取兩名、G~J 組各取一名進入複決賽)

{男子組預賽}

5/23 第一天

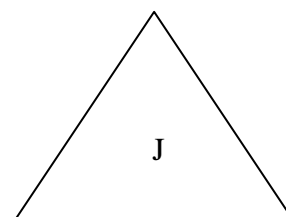
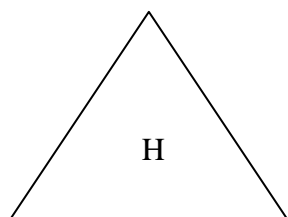
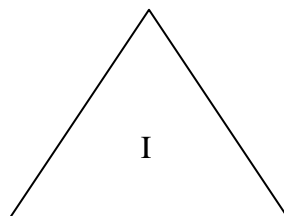
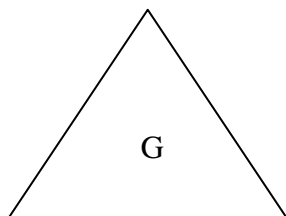
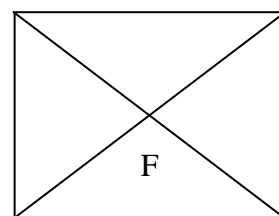
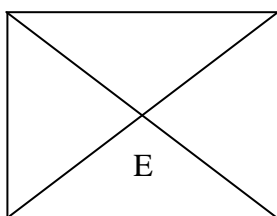
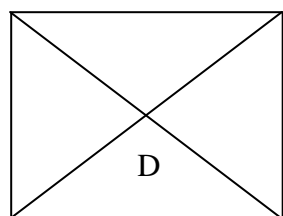
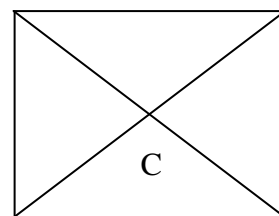
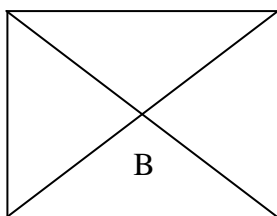
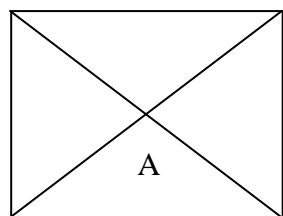

{男子組複決賽} 共 16 隊 (單淘汰賽取前四名)

5/24 第二天

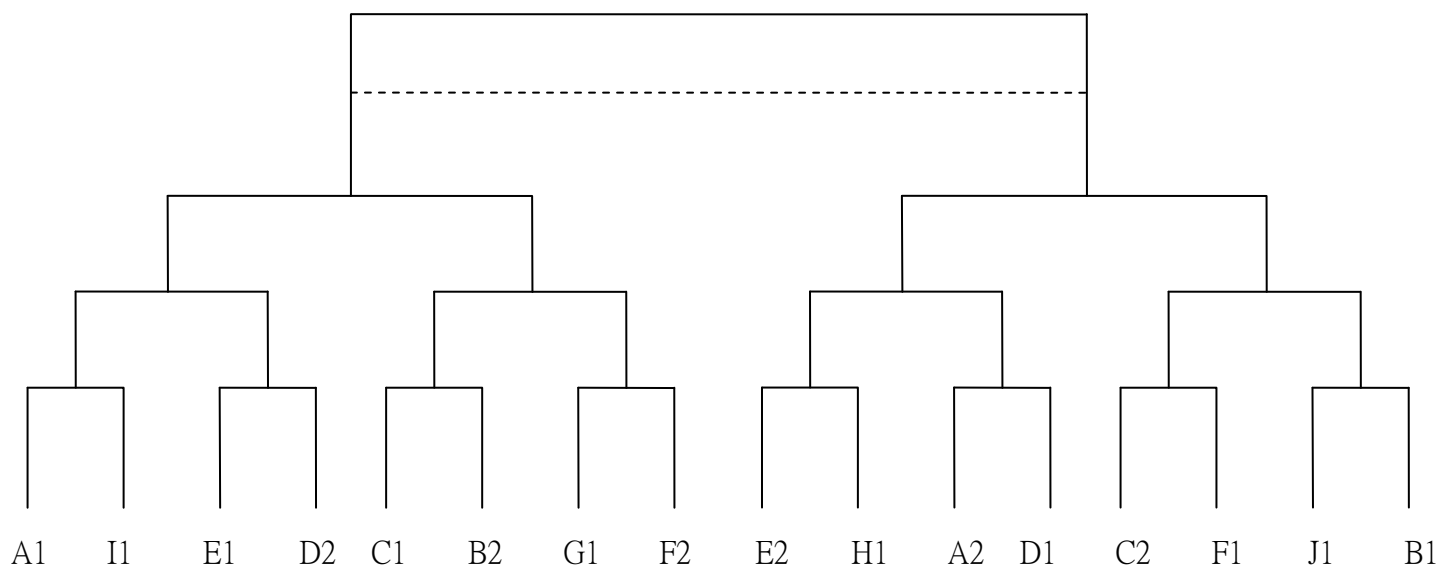

籃研盃賽程表

- 一、 時間：民國 98 年 5 月 23~24 日
- 二、 場地：和平校區體育館 4F (A.B)
- 三、 逾時比賽 5 分鐘者，視同棄權
- 四、 賽程如下：預賽共 24 隊 (A~H 組各取一名進入複決賽)

{女子組預賽}

5/23 第一天

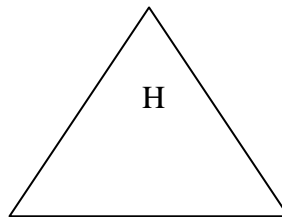
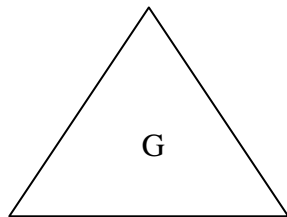
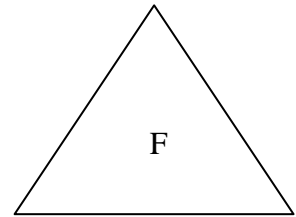
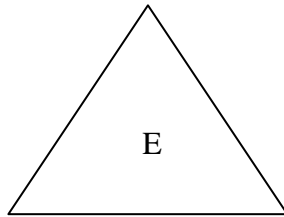
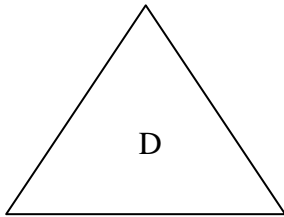
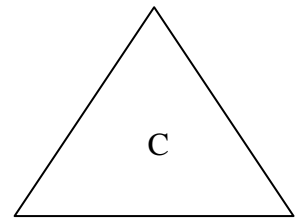
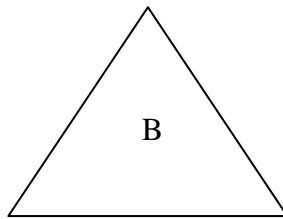
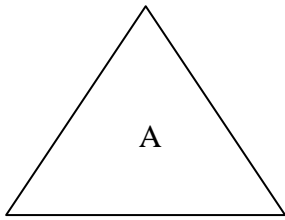

{女子組複決賽} 共 8 隊 (單淘汰賽取前四名)

5/24 第二天

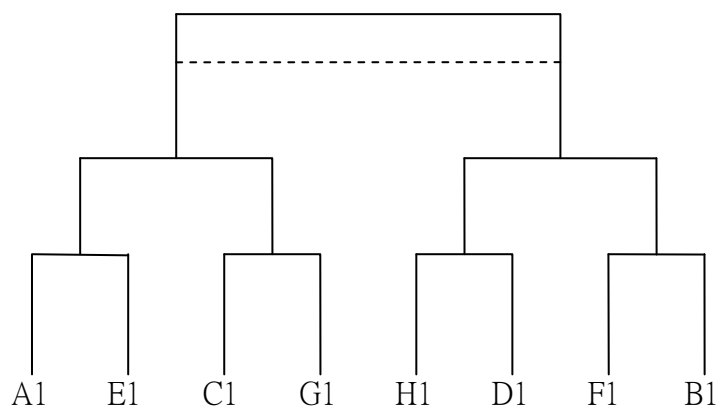

國立臺灣師範大學第九屆籃研盃籃球賽 保證金制度

- 一、本屆籃研盃保證金以系為單位，每系2500元，請連同報名費一同匯入指定的帳戶。
- 二、違規扣款說明：
 1. 遲到：
 - (1) 由於本次籃研盃人數眾多，請各系自行預留足夠時間，避免延誤賽程之進行。
 - (2) 參賽隊伍經紀錄台裁定為遲到者，該系保證金扣款2500元。但若大會裁定因不可抗拒之因素者，不在此限。
 2. 棄權：
 - (1) 每場比賽於錶定開賽後5分鐘，未能順利出賽之球隊，或上場人數不足5人者，以棄權論。
 - (2) 任何隊伍若有棄權之情形，或足以構成棄權之條件，視為損害其他隊伍之參賽權益，該系保證金扣款2500元。
 3. 球員資格：任一隊伍在報名或登錄或上場時有球員資格不符大會規定者，因嚴重損害其他隊伍權益及籃研盃比賽的公正性，經大會裁定後，立即取消該隊本屆籃研盃所有參賽資格，主辦單位並將全數扣除該系保證金！
 4. 未參加開幕：任一隊如有違反競賽規程(附錄二)之柒，均沒收保證金2500元。